



**COMPRAR  
TOLDOS.COM**  
[www.comprartoldos.com](http://www.comprartoldos.com)  
[info@comprartoldos.com](mailto:info@comprartoldos.com)

# PÉRGOLA BIOCLIMÁTICA LUXE PERFIL®



 **LUXEPERFIL**<sup>®</sup>

 **COMPRAR  
TOLDOS.COM**  
[www.compartoldos.com](http://www.compartoldos.com)  
[info@compartoldos.com](mailto:info@compartoldos.com)



## pérgola

1. f. Armazón formado por dos hileras paralelas de columnas o pilares que soportan un techo de vigas y correas transversales o un enrejado.

## bioclimático, ca

De bio- y climático.

1. adj. Biol. Relacionado con el clima y los organismos vivos.

2. adj. Dicho de un edificio o de su disposición en el espacio: Que trata de aprovechar las condiciones medioambientales en beneficio de los usuarios.

COMPRAR  
TOLDOS.COM





# VIVE Y DISFRUTA EL EXTERIOR

Con la nueva **pérgola bioclimática Luxe Perfil** podrás crear nuevos espacios para vivir y disfrutar al aire libre, sin importar la época del año, protegido del sol, de la lluvia y el viento.

Con sólo pulsar un botón podrás crear tu propio microclima regulando la cantidad de luz, sombra y ventilación deseada en cada momento.

Relájate y disfruta la vida al aire libre.

A modern, white pergola structure is shown against a clear blue sky. The pergola has a flat top with a dark, textured interior. The background is a bright blue sky with some light clouds. The text is overlaid on the right side of the image.

# PÉRGOLA BIOCLIMÁTICA LUXE PERFIL

Con la nueva **pérgola bioclimática Luxe Perfil** damos respuesta a la creciente tendencia de tratar de disfrutar de los espacios exteriores en cualquier época del año, de la manera más confortable posible, tanto en ámbitos residenciales como en restaurantes y hoteles.

La nueva **pérgola bioclimática Luxe Perfil** se distingue por su innovador sistema patentado de iluminación LED, el cual permite mantener siempre altas relaciones de lux independientemente de la posición de las lamas.

Su estudiado y elegante diseño junto con su robusta estructura de aluminio ofrece una excelente resistencia a las cargas de viento, lluvia, nieve...

Sus grandes dimensiones, diferentes tipologías de montaje junto con la alta calidad de sus materiales y accesorios, convierten a la **pérgola bioclimática Luxe Perfil** en la solución idónea de protección solar y cerramiento tanto para usos residenciales como comerciales en restaurantes y terrazas.



# CARACTERÍSTICAS

Sistema de protección solar de estructura de aluminio con techo de lamas orientables, diseñado para garantizar el máximo confort y resistencia a la intemperie.



Protección total contra la radiación solar y la lluvia.

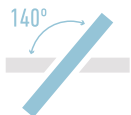

Lamas orientables de 0 a 140°



Grandes dimensiones por módulo:

Alto: 3000 mm  
Ancho: 4500 mm  
Largo: 7500 mm.



Sistema patentado de iluminación LED de alta eficiencia.  
Iluminación perimetral: Blanco y RGB



Sistema antisalpicaduras patentado.



Sistema de evacuación del agua de lluvia muy eficiente.

# VENTAJAS PARA EL INSTALADOR

La **pérgola bioclimática Luxe Perfil** está diseñada para que pueda instalarse de forma fácil y rápida con el mínimo personal y muy pocas herramientas.

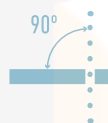

Su diseño permite la confección por parte del instalador, ya que todos los perfiles están diseñados para su corte y confección a 90°.



Diseño a medida.

Las dimensiones de pérgola pueden ajustarse a la medida exacta en mm. (sin cambiar el paso entre lamas, usando los perfiles de compensación)

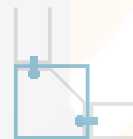

Fácil y rápido montaje de la estructura.

Tan sólo se necesitan 2 tornillos para unir cada viga a la columna.



Fácil y rápido montaje de las lamas mediante clip con dispositivo de seguridad patentado, sin tornillos.



El sistema de seguridad patentado en la unión lamas-viga evita la posible caída de las lamas durante el montaje y durante su uso.



Conexiones plug & play con IP65, para facilitar la instalación. Enchufa, conecta y usa.

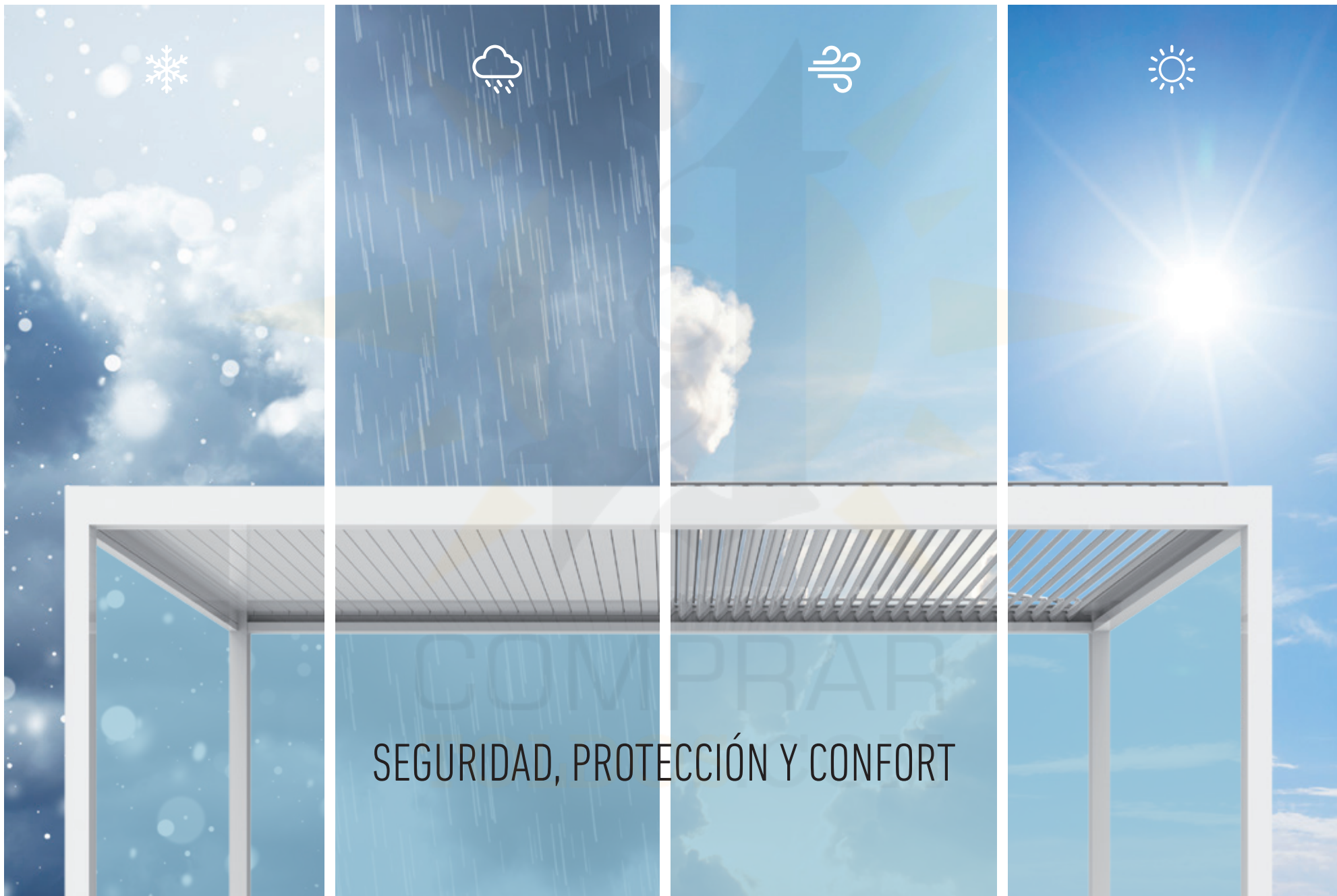

COMPRARTOLDOS

**SEGURIDAD, PROTECCIÓN Y CONFORT**



# MÁXIMO CONTROL, MÁXIMO CONFORT

Los diferentes grados de orientación de las lamas nos permiten controlar la entrada de luz solar, la circulación del aire y protegernos de condiciones meteorológicas adversas como la lluvia o la nieve.

Las lamas se accionan de manera motorizada mediante un mando de fácil manejo o dispositivos móviles.

Además de las 4 posiciones favoritas ★ (0°, 45°, 90° y 140°) de la pérgola, puedes variar la orientación de las lamas hasta conseguir la ventilación óptima y la cantidad de luz, sombra y protección que desees en cada momento del día. Esto se traduce en un importante ahorro energético al poder regular la temperatura de la estancia de manera natural.

La ventilación natural que se genera al orientar las lamas, evita el "efecto invernadero" que se produce con otros sistemas de protección solar como toldos, velas o aleros.

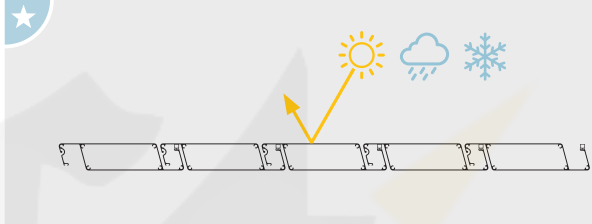

## 0°

Las lamas cerradas proporcionan una protección total contra la radiación solar, la lluvia y la nieve.

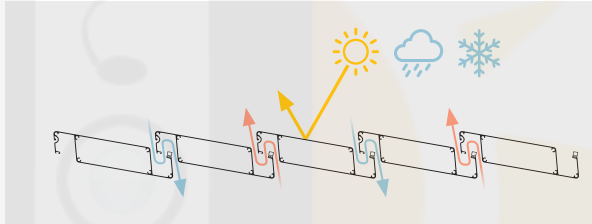

## 10°

Protege del sol y la lluvia y al mismo tiempo permite la recirculación del aire para ventilar la estancia.

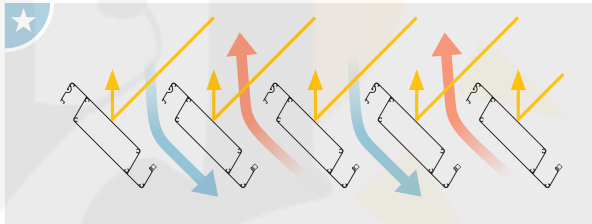

## 45°

Disfruta de una ventilación natural creando una ligera brisa y protegido de los rayos del sol.

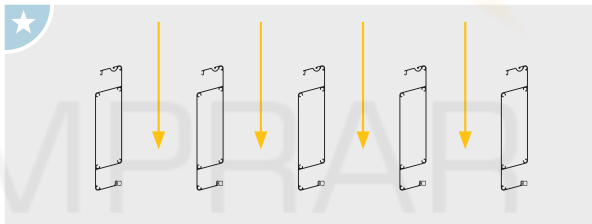

## 90°

La apertura total de las lamas permite disfrutar del sol en invierno o en días de poca luz.

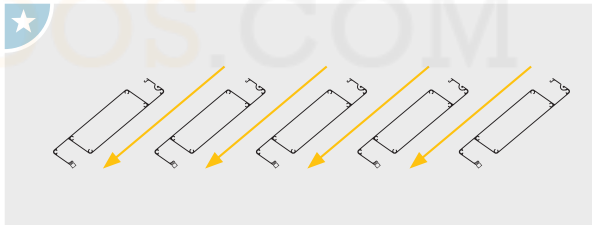

## 140°

La máxima inclinación de las lamas deja pasar la luz solar incluso cuando está atardeciendo.

# INNOVACIÓN AL SERVICIO DE TU CONFORT Y SEGURIDAD

La pérgola bioclimática Luxe Perfil cuenta con numerosas soluciones patentadas, creativas e innovadoras cuyo desarrollo ha sido realizado por nuestro departamento de I+D+i, con la premisa principal de ofrecer las mejores prestaciones, hacer más fácil y segura su instalación y brindar el mayor confort y seguridad al usuario. El sistema de iluminación LED de alta eficiencia **A**, el sistema antisalpicaduras **B** y el sistema antidesprendimiento **C** son prueba de ello.

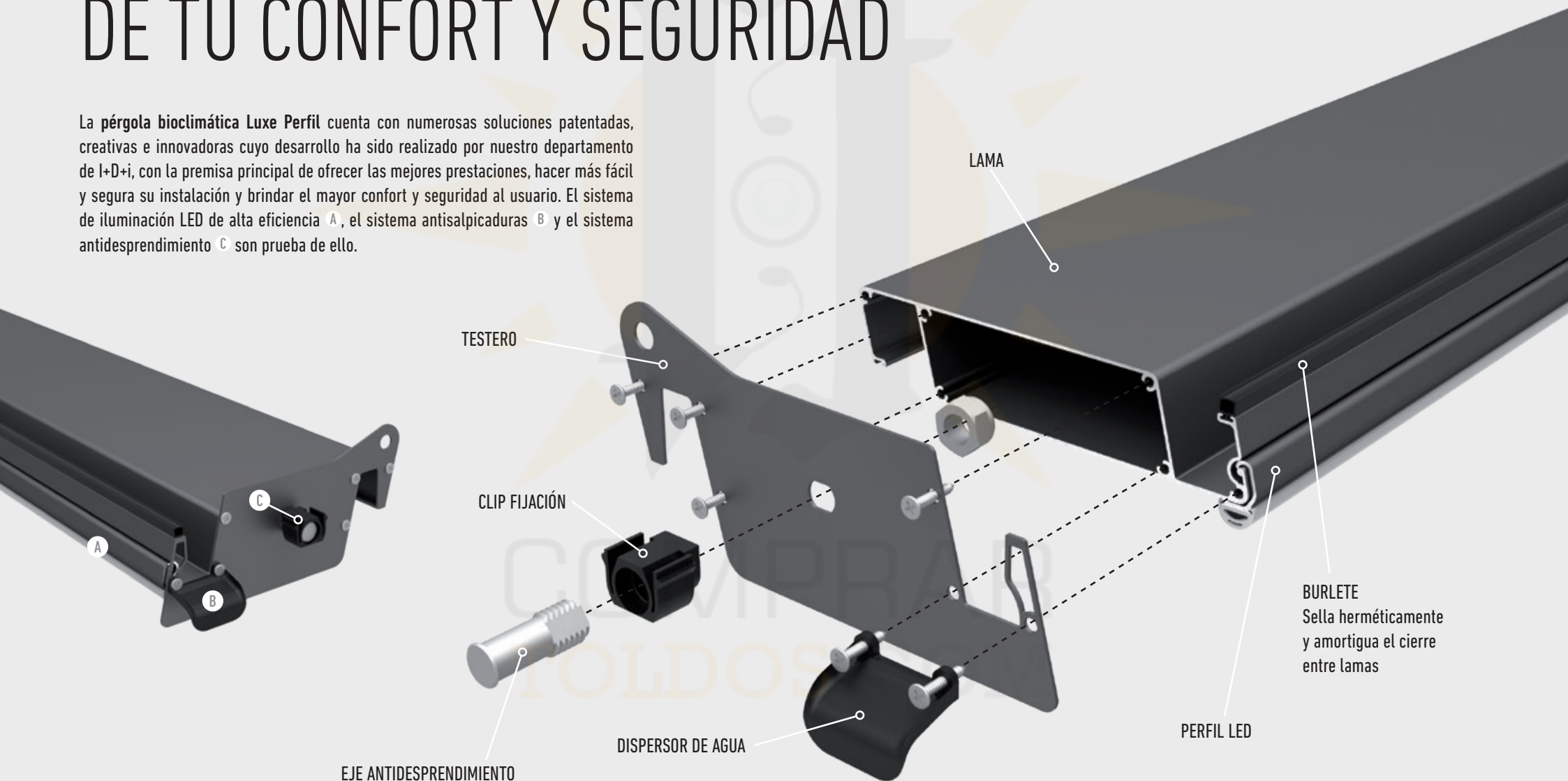

## SISTEMA LED [EFICIENCIA ENERGÉTICA]

La mayoría de sistemas de iluminación, instalados en las lamas de las pérgolas actualmente en el mercado, ofrecen su máxima eficiencia energética cuando las lamas se encuentran cerradas. Esta eficiencia se ve comprometida al orientar las lamas, ya que estas al girar sobre su eje proyectan la luz sobre las lamas contiguas por lo que se pierde la mayor parte del flujo lumínico.

Nuestro sistema patentado permite un flujo lumínico constante y siempre orientado al mismo punto, lo que se traduce en un mayor confort y un importante ahorro energético ya que no es necesario sobredimensionar los equipos de iluminación ni instalar iluminación perimetral.

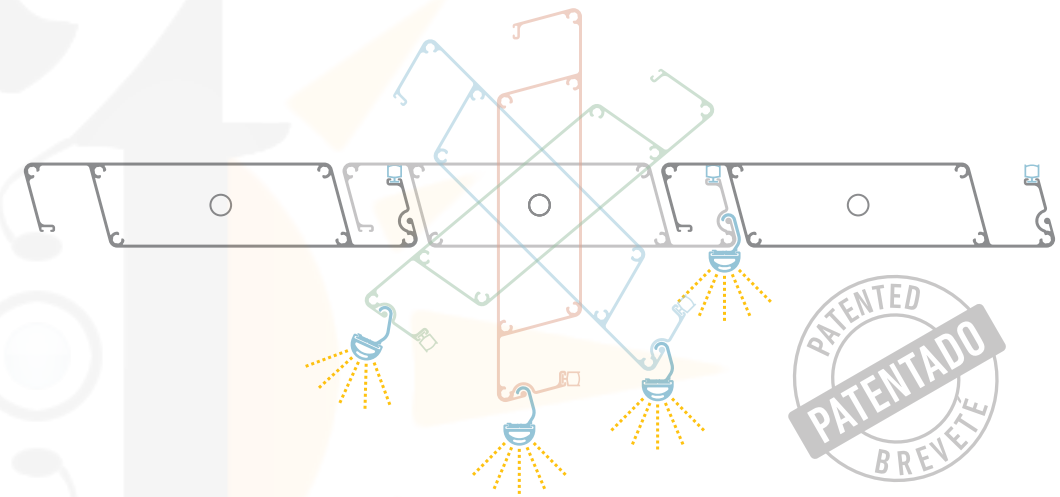
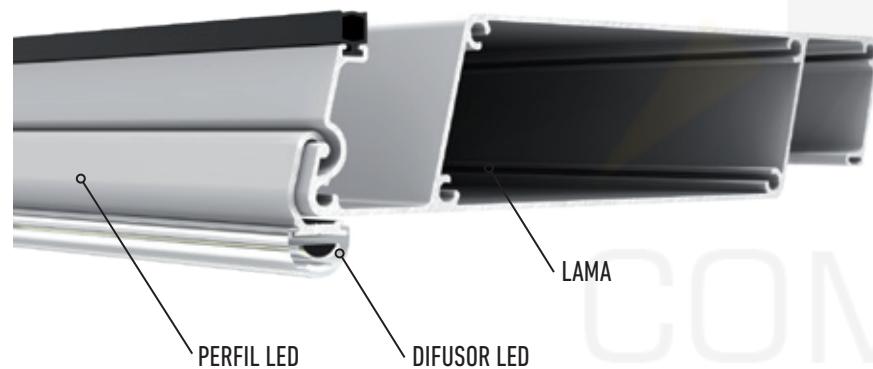

Nuestro sistema patentado permite que el flujo lumínico siempre se mantenga orientado en la misma posición.

0° | 45° | 90° | 140°

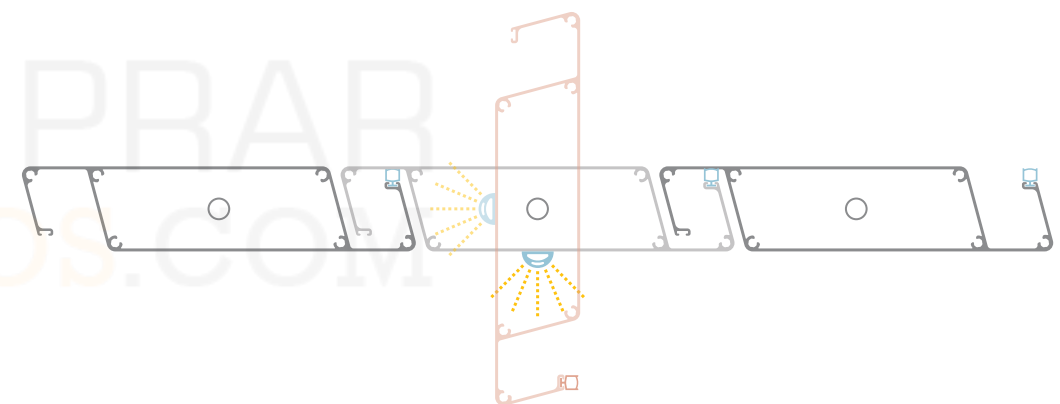

Otros sistemas.



# | SISTEMA ANTISALPICADURAS [CONFORT]

Evitar las molestas salpicaduras de agua producidas por una lluvia intensa es posible gracias a nuestro sistema patentado antisalpicaduras.

El dispersor guía el agua hasta la pared de la viga donde la dispersa en pequeñas gotas que discurren lentamente hasta el canalón evitando así las salpicaduras.

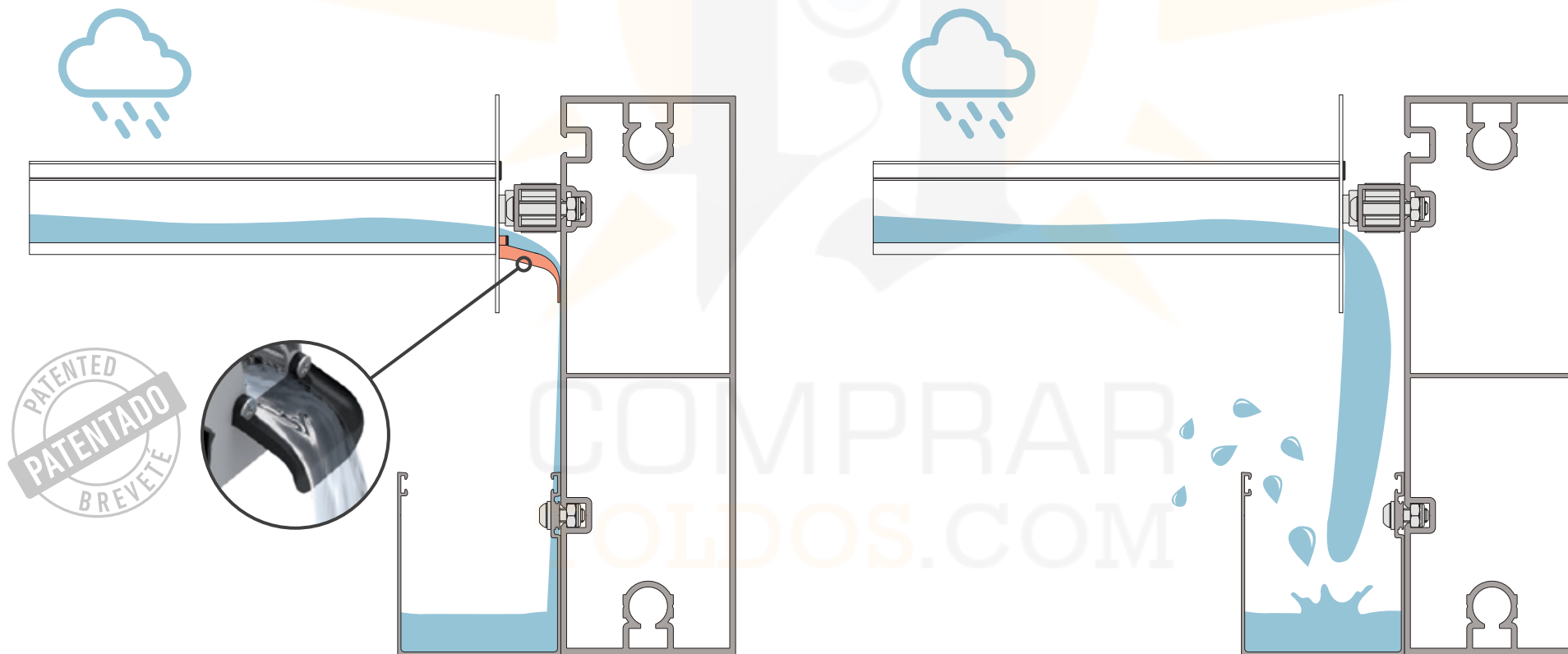

Sistemas antisalpicaduras Luxe Perfil.

Otros sistemas.

La **pérgola bioclimática Luxe Perfil** cuenta con un sistema de canalización y evacuación de agua de lluvia muy eficiente.

El diseño de las lamas recoge el agua de la lluvia y la dirige (sin necesidad de pendiente) hacia los canalones de alta capacidad donde fluirá hasta las columnas de evacuación.

La evacuación del agua puede realizarse por la columna a través del orificio destinado para ello o canalizado por solera, permitiendo así su reutilización.

Cuando deje de llover y quieras volver a girar las lamas, no tienes por que preocuparte ya que el diseño de la lama hará que el agua que pudiera haber quedado estancada en el techo, fluya hacia el canalón.



Desagüe libre por columna.



Desagüe por solera.

# | SISTEMA ANTIDESPENDIMIENTO [SEGURIDAD]

La seguridad tanto en el montaje como en su uso ha sido una de las mayores obsesiones de nuestro departamento de i+D a la hora de diseñar la pérgola bioclimática. El clip de fijación junto con el eje antidesprendimiento facilitan el montaje de las lamas, a la vez que una vez fijadas a la viga, evitan que la lama pueda desprenderse y al mismo tiempo aporta rigidez estructural al conjunto de la pérgola.

La **pérgola bioclimática Luxe Perfil**, es sinónimo de resistencia y de máxima seguridad. Nuestros ensayos confirman que una pérgola de 4 columnas de 7500 mm x 4500 mm x 3000 mm de altura es capaz de resistir 4725 Kg.

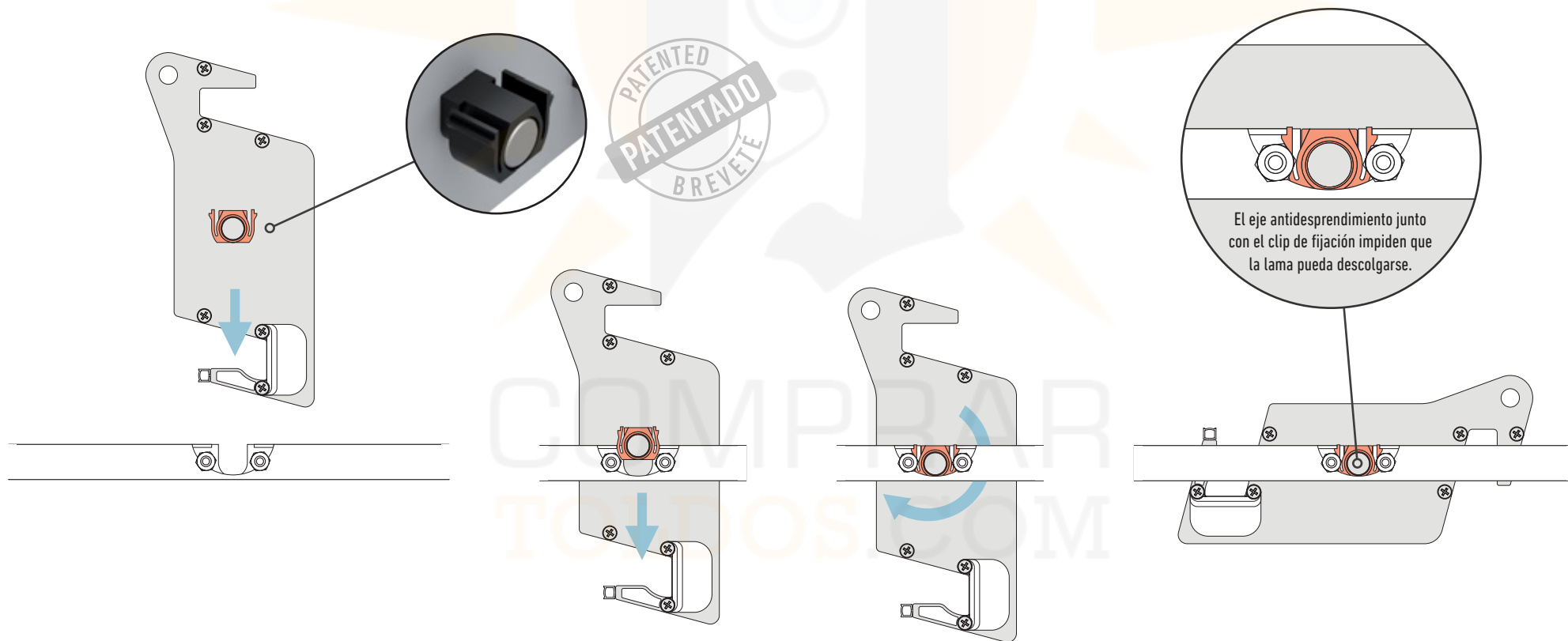





Disfruta al aire libre de la compañía de familiares y amigos protegidos del sol y con la máxima seguridad.

# CREA NUEVAS OPORTUNIDADES PARA TU NEGOCIO



El diseño elegante, minimalista y atemporal de la **pérgola bioclimática Luxe Perfil** se integra perfectamente con todos los estilos arquitectónicos, por lo que podrás transformar una simple terraza en un espacio único donde poder ofrecer a tus clientes nuevas experiencias y mayor confort con la seguridad de estar protegidos del sol y de las inclemencias meteorológicas en cualquier época del año.

Invertir en una **pérgola bioclimática Luxe Perfil** supone aumentar el valor añadido de tu negocio que seguro apreciarán tus clientes.

Hoteles, restaurantes y cafeterías ven en nuestra pérgola bioclimática el mejor sistema de cerramiento y protección solar para sus negocios.



# TIPOLOGÍAS DE MONTAJE

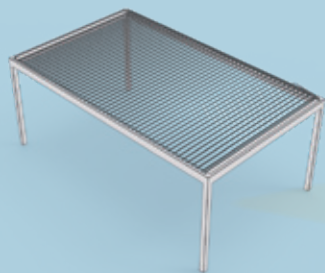

## 4 COLUMNAS

La pérgola se fija al suelo mediante las columnas.

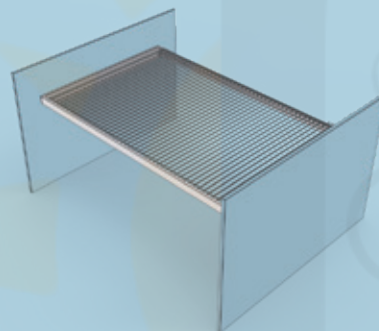

## SIN COLUMNAS

La pérgola se fija a las paredes.

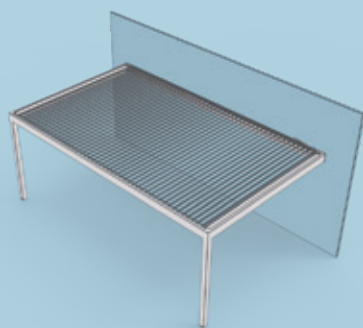

## 2 COLUMNAS

(Lamas perpendiculares)

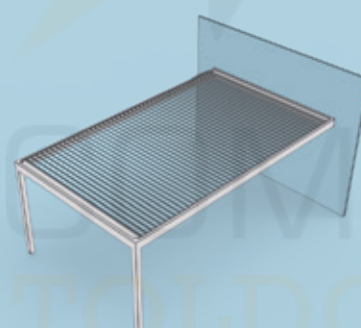

## 2 COLUMNAS

(Lamas paralelas)

Combinación de fijación a pared y a suelo mediante columnas.



## ¿LAMAS PARALELAS O PERPENDICULARES?

En una terraza orientada al sur se aconseja que las lamas de la pérgola queden paralelas a la fachada. De esta manera podremos regular mejor la entrada de luz parcial o total.

En una terraza orientada al norte, es preferible colocar las lamas de forma perpendicular a la fachada. Esto nos permitirá optimizar la entrada de luz tanto del este como del oeste.

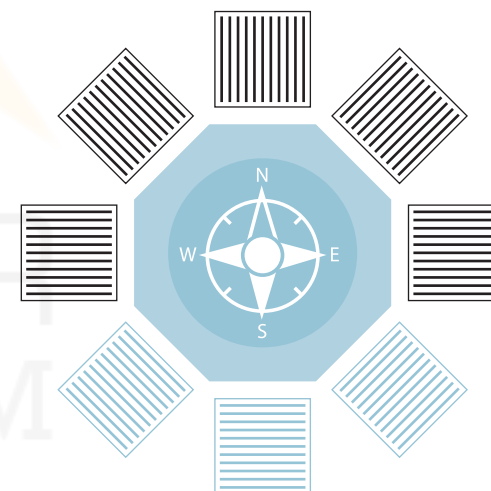





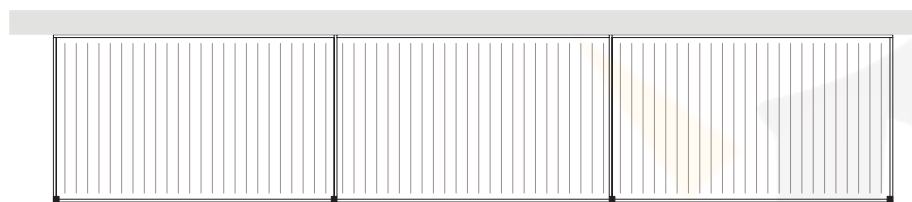

COLUMNAS COMPARTIDAS SIN NECESIDAD DE DUPLICAR VIGAS EN LADO CORTO

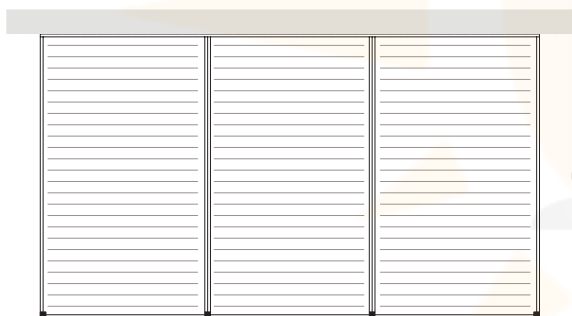

COLUMNAS COMPARTIDAS



DIFERENTES TAMAÑOS CON COLUMNA COMPARTIDA

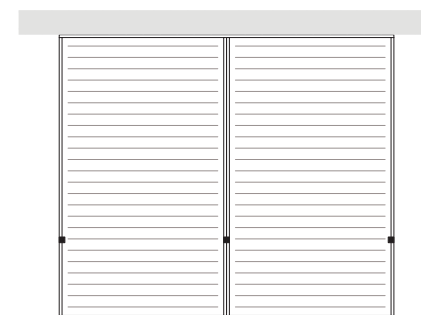

COLUMNAS DESPLAZADAS

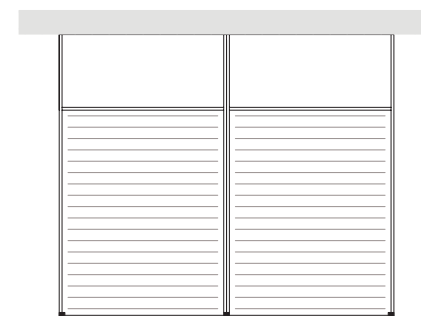

VIGAS DESPLAZADAS

MÁXIMA FLEXIBILIDAD  
LA PÉRGOLA SE ADAPTA  
A TU ENTORNO

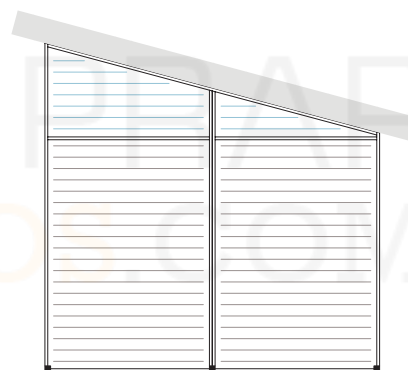

COMBINACIÓN  
LAMAS MÓVILES + LAMAS FIJAS

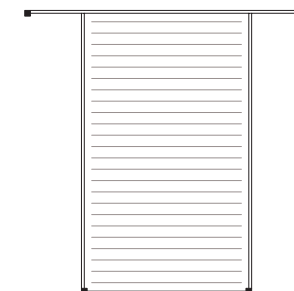

VIGAS Y COLUMNAS DESPLAZADAS

# DIMENSIONES

Su estudiado y elegante diseño junto con su robusta estructura de aluminio permite grandes dimensiones por módulo.

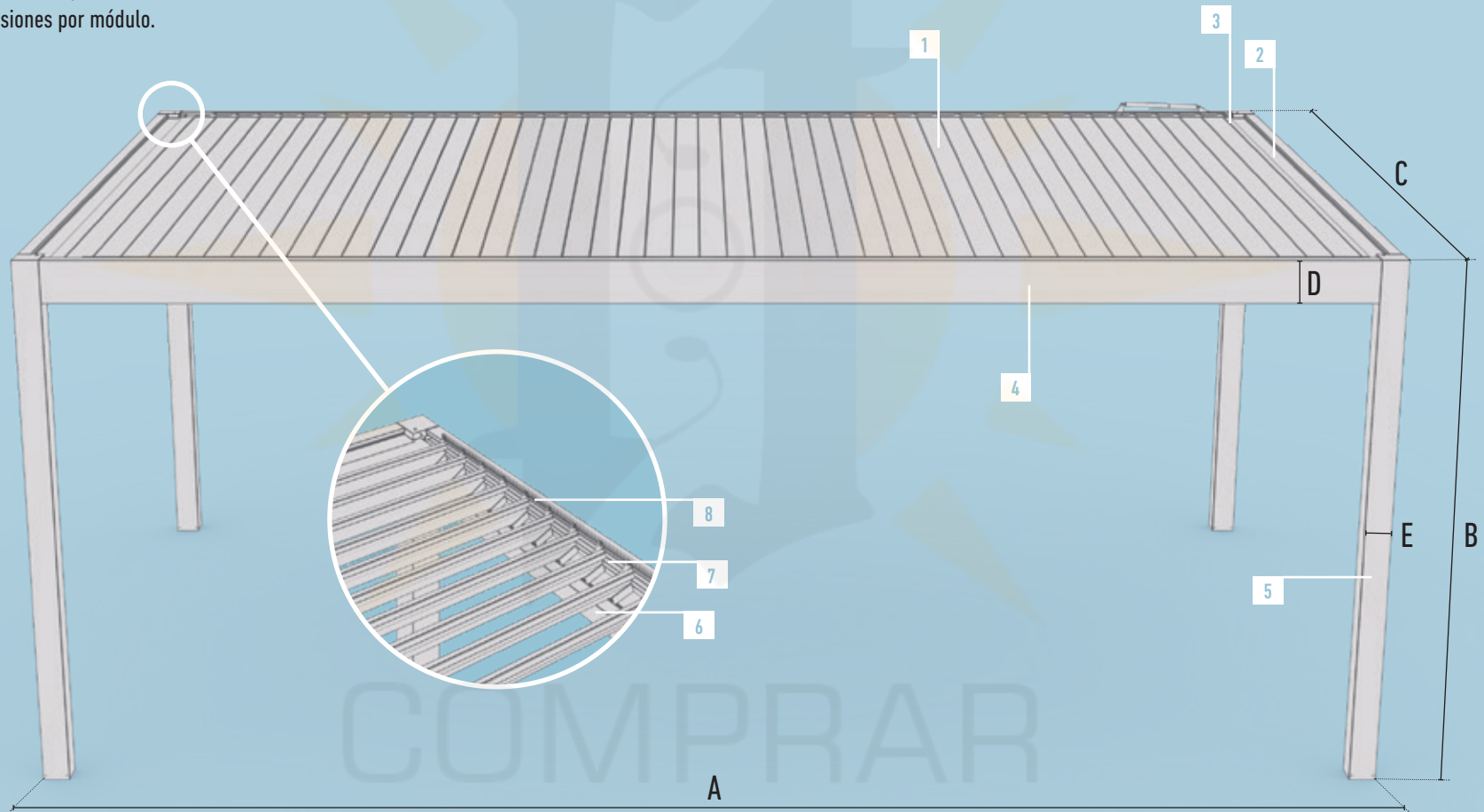

A	B	C	D	E
LARGO MÁXIMO ENSAYADO	ALTURA MÁXIMA ENSAYADA	ANCHO MÁXIMO ENSAYADO	VIGA	COLUMNA
7500 mm	3000 mm	4500 mm	240 mm	150 x 150 mm

# PERFILES

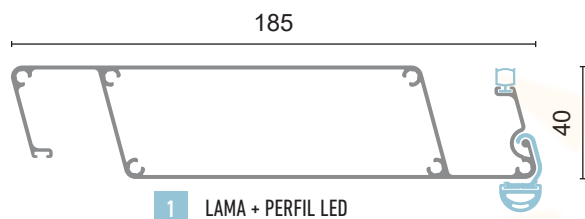

1 LAMA + PERFIL LED

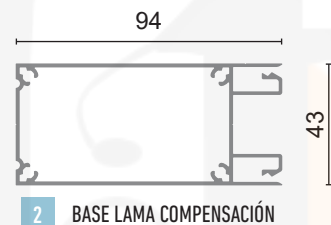

2 BASE LAMA COMPENSACIÓN

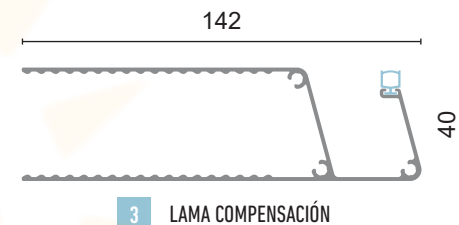

3 LAMA COMPENSACIÓN

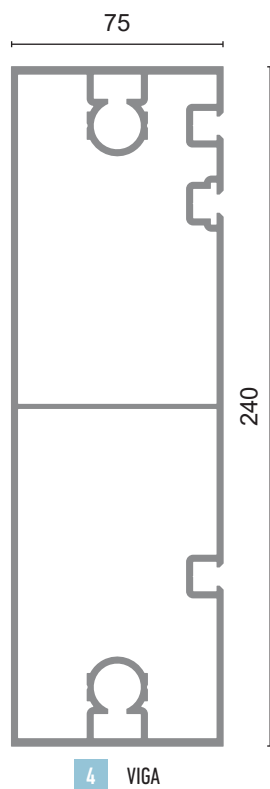

4 VIGA

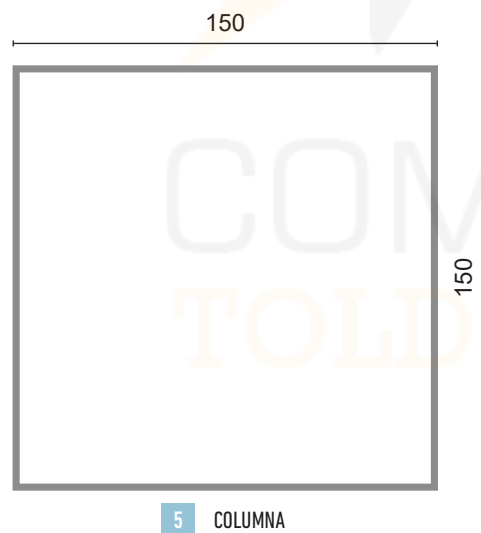

5 COLUMNA

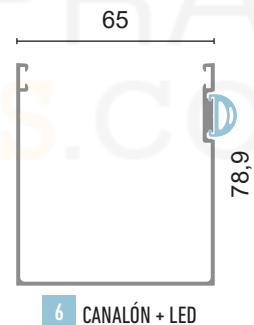

6 CANALÓN + LED

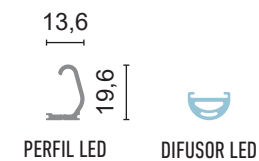

PERFIL LED DIFUSOR LED

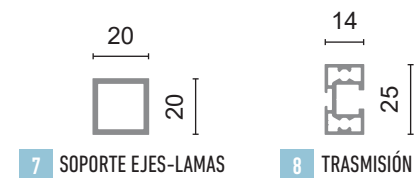

7 SOPORTE EJES-LAMAS

8 TRASMISIÓN



## ENSAYOS Y CERTIFICADOS

La finalidad de nuestra pérgola es proporcionarte el máximo confort y seguridad. Para poder garantizártelo, la hemos sometido a diversos ensayos\* que certifican su resistencia y eficacia en las condiciones climáticas más adversas.



### RESISTENCIA AL VIENTO

UNE-EN 13659

Superior a clase 6  
(1373 Pa ≈170 km/h)



### ESTANQUIDAD AL AGUA

UNE-EN 12056-3

110 l/m<sup>2</sup>  
(Lluvia constante)



### RESISTENCIA A LA NIEVE

UNE-EN 13561

140 Kg/m<sup>2</sup>  
4725 Kg \*

\* Ensayos realizados en una pérgola de 4 columnas de 7500 x 4500 mm y 3000 mm de altura.

Todos nuestros procesos y productos se someten a los más estrictos controles de calidad, tal y como acredita el **certificado ISO 9001**.

## MATERIALES

Para poder garantizar el correcto funcionamiento, una gran durabilidad y un acabado impecable de nuestra pérgola bioclimática, utilizamos componentes de aluminio AW-6063 T5, acero inoxidable 304, poliamida resistente a los rayos UV y EPDM, todos ellos de la máxima calidad.

## GARANTÍA

10

AÑOS

Elementos estructurales de aluminio.

5

AÑOS

Colorimetría.

3

AÑOS

Electrónica y motorización.

3

AÑOS

Accesorios (Led, calefactor, sensores...)

Quedarán excluidos de la garantía aquellas piezas que hayan sido manipuladas, alteradas o sometidas a un tratamiento o uso inadecuado.

# ACABADOS

Tú pérgola tal y como te la imagines. Puedes elegir entre cualquiera de los más de 200 colores de la carta RAL, nuestros exclusivos acabados imitación madera y anodizados.

La pérgola puede ser monocolor o combinar 2 colores diferentes, uno para la estructura y otro para las lamas.

## ACABADOS EN STOCK (PLAZO DE FABRICACIÓN MÁS CORTO)



## ACABADOS ESTÁNDAR

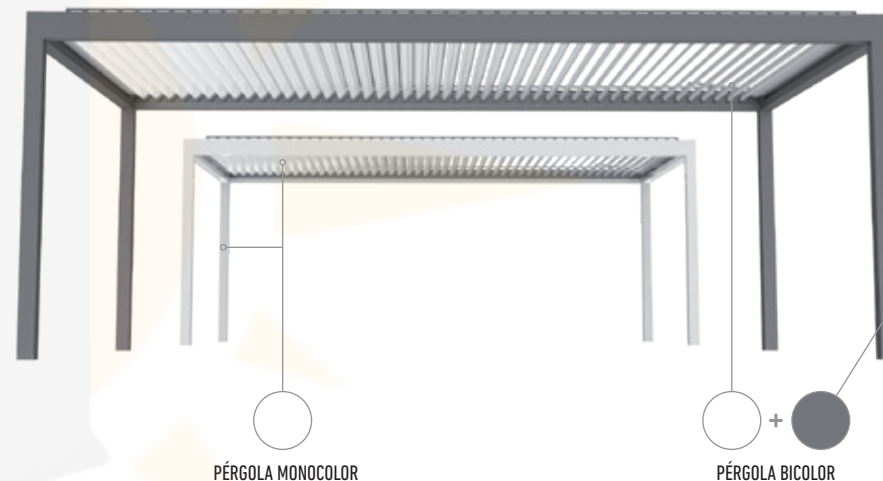
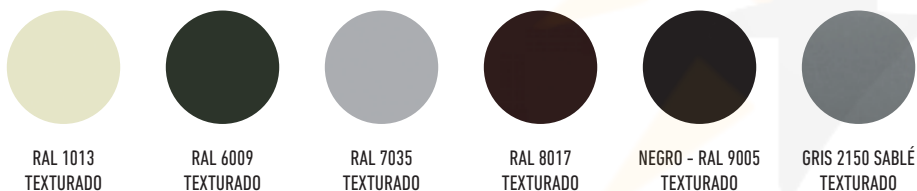

Nuestro proceso de lacado cumple los requisitos de la certificación europea Qualicoat y Qualideco para garantizar la máxima calidad de nuestros acabados.



Para conseguir una sensación de mayor amplitud en una pérgola bicolor, el color de las lamas ha de ser más claro que el de la estructura. Si las lamas son más oscuras se crea la sensación de un techo más bajo.











# SEGURIDAD PROTECCIÓN Y CONFORT





# ACCESORIOS

Extras que marcan la diferencia y te permiten ampliar las posibilidades de tu pérgola.  
Más seguridad, más protección y más confort.

## ILUMINACIÓN LED



Cuando llega la noche puedes continuar disfrutando de tu pérgola con la mejor y más eficiente iluminación LED.

Además de la instalación de nuestro sistema patentado en las lamas, también se puede instalar iluminación LED RGB perimetralmente en la estructura de la pérgola para crear diferentes ambientes.

La iluminación LED permite regular la intensidad de la luz y distribuirla de forma homogénea.

## AISLAMIENTO LAMAS

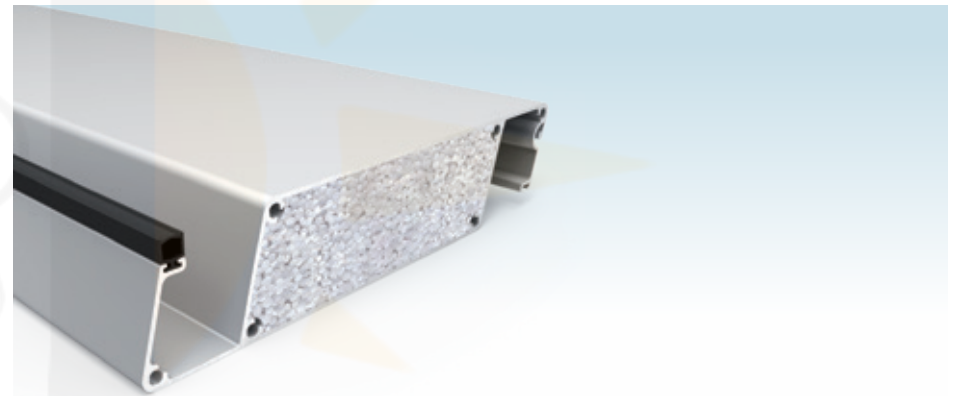

El poliestireno expandido en las lamas aumenta las propiedades aislantes y atenúa considerablemente el ruido que produce la lluvia al golpear sobre ellas.

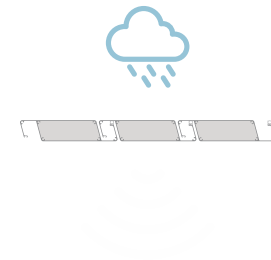
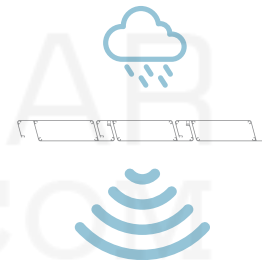

## SISTEMA DE SONIDO



La música es uno de esos pequeños placeres de la vida que nos provoca bienestar.

Para poder disfrutarla en nuestra pérgola disponemos de un sistema de sonido de alta calidad con altavoces integrados que nos permite escuchar música o la radio con conexión mediante bluetooth al smartphone o tablet.

## CALEFACCIÓN



Para las noches más frescas, nada mejor que el confortable y eficiente calor radiante de los calefactores Platinum Smart-Heat™ Electric Marine.

El calor radiante funciona como el calor irradiado por el sol. En lugar de calentar el aire a tu alrededor, calienta a las personas y a los objetos. Esto hace que el calor radiante sea una fuente de calor más eficaz para exteriores, ya que se ve menos afectada por el viento.

Fabricados con acero inoxidable AISI316 de alta calidad, han sido diseñados específicamente para ofrecer una resistencia superior a los elementos corrosivos de los entornos costeros y marinos, siendo los únicos calefactores para exteriores en el mercado totalmente certificados por Lloyds Register.

Disponibles en blanco y en negro.

En el caso de instalar un único calefactor, lo ideal es hacerlo en la parte opuesta a una pared, para que el calor emitido se refleje.

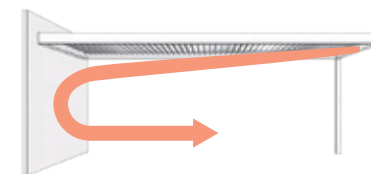

# | ACCESORIOS

## CORTINA CRISTAL



Sistema de cerramiento acristalado para que en climas más fríos y con mucho viento, sobre todo en invierno, puedas seguir disfrutando de tu terraza y en restaurantes puedas ofrecerle a tus clientes una experiencia más confortable.

El sistema de cortina de cristal puede ser plegable o corredera, para dar la mejor solución a cualquier tipo de espacio.

## SCREEN ZIP

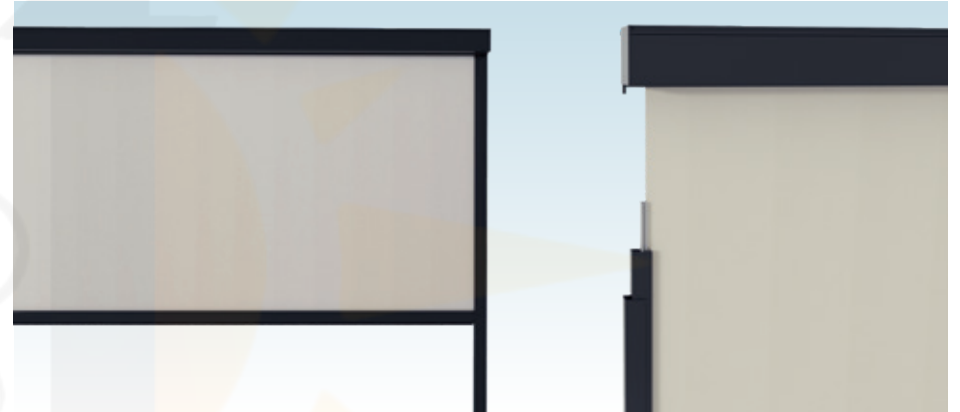

Se instalan de forma discreta en la estructura de la pérgola para proporcionarte una protección total y mayor intimidad.

El sistema Screen ZIP permite pantallas de grandes dimensiones siempre tensadas y una mayor resistencia al viento.

Disponible en 3 opciones de tejido: screen, black out y mosquitera.

COMPRAR  
TOLDOS.COM

## SENSORES



Viento, lluvia, nieve... gracias a estos sensores la pérgola se adapta a las condiciones climáticas adversas orientando las lamas de forma automática.

Los sensores te hacen la vida más fácil y segura, por ejemplo, si el sensor de lluvia (instalado de serie en todas nuestras pérgolas) detecta que empieza a llover, las lamas se cerrarán automáticamente para evitar que el agua entre en el interior.

La **pérgola bioclimática Luxe Perfil** lleva incorporado de serie un sensor de lluvia.

## DOMÓTICA



Controla cómodamente tu pérgola y sus accesorios desde tu smartphone o tablet a través de una intuitiva y funcional interfaz.

Crea escenarios de manera simple. En un escenario podrás combinar y memorizar la posición de las lamas, el sonido, la iluminación...

Compatible con dispositivos iOS y Android.

COMPRAR  
TOLDOS.COM



# FICHA TÉCNICA DE PRODUCTO

CARACTERÍSTICAS TÉCNICAS	
PÉRGOLA A MEDIDA	✓
MEDIDAS MÁXIMAS MÓDULO	7500 x 4500 x 3000 mm
MEDIDA COLUMNAS	150 x 150 mm
ALTURA VIGA	240 mm
ALTURA MÁXIMA CON LAMAS ABIERTAS	3100 mm
ALTURA MÁXIMA DE PASO	2760 mm
MEDIDA SECCIÓN LAMAS	185 x 40 mm
ÁNGULO ROTACIÓN LAMAS	0° / 140°
CIERRE LAMAS SELLADO	✓
AISLAMIENTO LAMAS	•
MODULARIDAD	✓
MANDO A DISTANCIA	RADIO 6 CANALES - 42 FUNCIONES
TIPOLOGÍAS	4 COLUMNAS 2 COLUMNAS LAMAS PARALELAS 2 COLUMNAS LAMAS PERPENDICULARES SIN COLUMNAS
DESAGÜE INTEGRADO	DESAGÜE LIBRE O CANALIZADO POR SOLERA
TEMPERATURA DE FUNCIONAMIENTO	-20°C / 65°C
CONEXIONES	IP65 - PLUG AND PLAY
NIVELES DE PROTECCIÓN	MOTOR IP67, CONEXIONES IP65, CENTRALES IP54-55
TEMPERATURA DE COLOR LUCES	LED BLANCO 3200K
POTENCIA LEDS	BLANCO 8 W - RGB 7,5 W

ACCESORIOS	
SENSOR DE LLUVIA	✓
ILUMINACIÓN LED LAMAS	•
ILUMINACIÓN LED PERIMETRAL	•
SCREEN ZIP	•
CORTINA DE CRISTAL	•
EQUIPO DE SONIDO INTEGRADO	•
SENSOR DE VIENTO	•
SENSOR DE LLUVIA Y NIEVE	•
SENSOR DE SOL Y VIENTO	•
SENSOR DE LUZ	•
DOMÓTICA (DAISY)	•
CALEFACTOR CALOR RADIANTE	•

✓	DE SERIE
•	OPCIONAL

## MATERIALES

ESTRUCTURA Y LAMAS	ALUMINIO AW-6063 T5
HERRAJES	ACERO INOXIDABLE AISI 303-304 ALUMINIO POLIAMIDA RESISTENTE A RAYOS UV EPDM
TORNILLERÍA	ACERO INOXIDABLE A2

## ACABADOS

ACABADOS STOCK (PLAZO DE FABRICACIÓN MÁS CORTO)	BLANCO, BLANCO RAL 9016 TX, RAL 7016 TX, RAL 7022 TX, RAL 8014 TX
ACABADOS ESTÁNDAR	RAL 1013 TX, RAL 6009 TX, RAL 7035 TX, RAL 8017 TX, NEGRO RAL 9005 TX, GRIS 2150 SABLÉ TX
BAJO PEDIDO	CARTA RAL IMITACIÓN MADERA ANODIZADOS
CERTIFICACIONES	QUALICOAT QUALIDECO

## ENSAYOS / CERTIFICACIONES

RESISTENCIA AL VIENTO (UNE-EN 13659)	Superior a clase 6 1373 Pa ≈170 km/h
ESTANQUIDAD AL AGUA (UNE-EN 12056-3)	110 l/m <sup>2</sup> (Lluvia constante)
RESISTENCIA A LA NIEVE (UNE-EN 13561)	140 Kg/m <sup>2</sup> 4725 Kg *

## PATENTES

SISTEMA DE ILUMINACIÓN LED DE ALTA EFICIENCIA
SISTEMA ANTISALPICADURAS
SISTEMA ANTIDESPENDIMIENTO DE LAMAS

## GARANTÍAS

ELEMENTOS ESTRUCTURALES DE ALUMINIO	10 AÑOS
COLORIMETRÍA	5 AÑOS
ELECTRÓNICA Y MOTORIZACIÓN	3 AÑOS
ACCESORIOS (LED, CALEFACTOR, SENSORES...)	3 AÑOS

Quedarán excluidos de la garantía aquellas piezas que hayan sido manipuladas, alteradas o sometidas a un tratamiento o uso inadecuado.

\* Ensayo realizado en una pérgola de 7500 x 4500 x 3000 mm.



COMPRAR  
TOLDOS.COM  
[www.comprartoldos.com](http://www.comprartoldos.com)  
[info@comprartoldos.com](mailto:info@comprartoldos.com)



COMPRAR  
TOLDOS.COM